



Авторское право

Авторское право на это руководство сохраняется за нашей компанией.

Все права зарегистрированы. Это руководство не может быть скопировано, воспроизведено и переведено полностью или частично без письменного разрешения нашей компании.

Наша компания оставляет за собой право на внесение изменений в устройство с целью улучшения технических характеристик и программного обеспечения.

Наша компания постоянно совершенствует свою продукцию. Мы оставляем за собой право вносить любые изменения и улучшения в изделие, описанное в этом документе, без предварительного уведомления.







В соответствии с Российским законом о защите прав потребителей (статья 2.5) срок службы изделия составляет 3 года с даты производства при условии, что изделие эксплуатируется в соответствии с техническими стандартами и инструкциями руководства по эксплуатации. (Срок гарантийного обслуживания составляет 1 год).

Телефоны службы технической поддержки:
Москва: +7 (495) 287-08-56
Санкт-Петербург: +7 (812) 309-34-50
www.phantom.ru
www.stopol.biz



Предосторожности

Предосторожности

-  Чтобы обеспечить безопасность и избежать нарушений правил дорожного движения, не рекомендуем отвлекаться на просмотр видео/ТВ и делать какие-либо регулировки изделия во время движения.
-  Для обеспечения безопасности и правильной работы, изделие должно быть установлено профессионалом в сертифицированном центре. Не демонтируйте и не делайте попытки самостоятельного ремонта во избежание несчастного случая или повреждения изделия.
-  Во избежание удара током, повреждения и пожара, который может возникнуть из-за короткого замыкания, не распыляйте моющие и другие средства при работающем изделии.
-  TFT экран изделия является высокотехнологичным устройством, не прилагайте чрезмерных усилий при касании экрана, избегайте контакта экрана с колющими и режущими предметами, чтобы не повредить его.
-  Система работает как дополнительное устройство. Наша компания не несет ответственность за любой автомобиль попавший в аварию и несчастные случаи.
-  Не вставляйте монеты или другие металлические предметы в слот DVD-привода.
-  Не вставляйте и не извлекайте карту памяти с данными, не подключайте провода или дополнительное оборудование во время работы двигателя, чтобы избежать повреждения головного устройства или дополнительного оборудования.

Примечание

Технические характеристики и какие-либо функции ввиду постоянного совершенствования данного изделия могут быть изменены без предварительного уведомления.

Во время работы с устройством дождитесь, пока выбранная функция будет выполнена, только после этого нажимайте другие иконки. Слишком частый выбор функций может вызвать ошибки в работе устройства или его зависание.

Если система зависла, выключите и включите питание, или нажмите кнопку сброса (reset), когда устройство включено. После нажатия кнопки сброса система вернется к нормальной работе.

Пожалуйста, внимательно прочитайте данное руководство перед использованием изделия, сохраните руководство для дальнейшего использования.



Замечание: вышеупомянутый символ указывает, что этот продукт не имеет никакого вредного материала или элементов, он является экологически чистым и годным для повторного использования.

**Торговая
марка**



① Изготовлено согласно лицензии от Dolby Laboratories;

② Символ "Dolby" и двойное "D" являются торговыми марками Dolby Laboratories.



Содержание

1. Основные операции	1
2. Функции системы	3
2.1 Радиоприемник	3
2.2 DVD проигрыватель	5
2.3 Телефон (Bluetooth)	13
2.4 Функция A2DP (Музыка с телефона)	18
2.5 Мультимедиа	19
2.6 iPod	20
2.7 Фото	21
2.8 Видео	22
2.9 Аудио	23
2.10 Навигация	24
2.11 Книги	25
2.12 AV вход	26
2.13 Телевизор	27
2.14 Камера заднего обзора	27
3. Настройки системы	28
3.1 Путь запуска программы навигации	28
3.2 Язык меню	29
3.3 Громкость	29
3.4 Установка времени	30
3.5 Настройки яркости экрана	31
3.6 Обучение кнопок руля	32
3.7 Выбор региона радио	33
3.8 Эквалайзер	33
3.9 Прочее	34
3.10 Логотип	34
3.11 Системные настройки	35
4. Аксессуары (опция)	36
4.1 Установка камеры заднего обзора	36
5. Описание кнопок пульта дистанционного управления	37
6. Предосторожности	40
7. Устранение неисправностей	42



Примечание

Внимание! Для безопасного и правильного использования изделия, внимательно прочитайте это руководство. Из-за усовершенствования технологии, головное устройство может быть модернизировано без предварительного уведомления.

1. Основные операции

1.1 Включение / выключение головного устройства

Включение



Чтобы включить головное устройство, поверните ключ в положение ACC или заведите двигатель; устройство включится автоматически. Если до этого устройство было переведено в режим ожидания по долгому нажатию кнопки питания, нажмите эту кнопку снова, устройство включится.

Выключение

Вытащите ключ зажигания (если автомобиль заводится с кнопки – заглушите его); устройство выключится автоматически. Нажмите и держите кнопку питания более двух секунд, устройство перейдет в режим ожидания.



1.2 Вход в главное меню

После включения система по умолчанию переходит в режим Радио.

Нажмите на иконку  или  , чтобы перейти в главное меню.

В главном меню для перехода в какой-либо режим нажмите на соответствующий значок на экране. Для запуска некоторых функций требуется подключенное оборудование.



Главное меню состоит из двух страниц, переходить между ними можно, нажимая на кнопки  /  .



Основные операции

1.3 Эквалайзер

В любом режиме нажмите на правую ручку TUNE на передней панели, чтобы попасть в режим Эквалайзера:

Нажмите на значки ▲/▼ для регулировки громкости динамиков и частот:



FL – передний левый
FR – передний правый
RL – задний левый
RR – задний правый
TRE – высокие
BAS – низкие
MID – средние

После изменения настройки сохраняются автоматически.

Нажмите на кнопки ◀/▶ для выбора одного из предустановленных вариантов эквалайзера: Стандартный, Рок, Классика, Поп, Джаз, Кино, Большой зал.

1.4 Регулировка громкости

Для регулировки громкости вращайте левую ручку на передней панели.

Кнопки на руле (обычно VOL- и VOL+) также могут регулировать громкость.

Если на экране появляется шкала громкости, касанием шкалы можно выбрать желаемый уровень громкости.



Нажмите кнопку Mute на передней панели или на руле, чтобы приглушить звук. Нажмите эту кнопку еще раз, чтобы вернуть прежний уровень громкости.

В зависимости от модели головного устройства и комплектации автомобиля, эти кнопки на передней панели устройства и на руле могут отсутствовать.

2. Функции системы



2.1 Радиоприёмник

2.1.1 Вход / Выход из режима

Коснитесь значка  в главном меню для входа в режим Радио. Коснитесь значка  в верхнем левом углу, чтобы вернуться в главное меню. Радио при этом продолжит играть. Коснитесь значка , чтобы вернуться в главное меню, воспроизведение радио при этом прекратится.





2.1.2 Автоматический поиск

Коснитесь значка  для запуска автоматического поиска, устройство будет сканировать весь диапазон и автоматически сохранять станции в ячейки памяти по порядку. Поиск можно остановить в любой момент, повторно нажав значок .



2.1.3 Полуавтоматический поиск

По нажатию на кнопки  /  запускается поиск станции на более низкой / высокой частоте. Нажмите значок один раз для запуска поиска, нажмите еще раз для остановки поиска.

Поиск остановится, как только будет найдена первая ближайшая станция. Если хотите сохранить эту станцию, выберите ячейку памяти, нажмите и держите ее более двух секунд. Если хотите пропустить эту станцию, снова запустите поиск.

2.1.4 Выбор диапазона

В режиме Радио круг в центре разбит на сектора. Нажав на любую из кнопок, можно выбрать соответствующий диапазон AM1 / AM2 / FM1 / FM2 / FM3.





2.1.5 Воспроизведение выбранной радиостанции

Сначала выберите диапазон, далее нажмите на одну из ячеек памяти, радио настроится на выбранную станцию, значок ячейки памяти будет подсвечен.









Пример: на рисунке показан диапазон FM1, играет третья по счету станция на частоте 87.50 МГц.



Нажмите на значок  /  для выбора предыдущей /следующей сохраненной станции.

Кнопка  включает сканирование станций – включается на пять секунд первая станция по списку, далее следующая станция на пять секунд и т.д. Чтобы остановить сканирование и оставить текущую станцию, повторно нажмите на эту же кнопку.

2.1.6 Дополнительные функции радио

-  **ST**  – включает / выключает режим стерео
-  **AF**  – отвечает за автоматическое переключение на другую частоту этой же станции, в случае, если сигнал на текущей частоте становится слабым, для того, чтобы вещание станции не прерывалось в долгой поездке при смене региона вещания.
-  **TA**  – информация о дорожной обстановке, пробках.
-  **PTY**  – позволяет выбирать станции по жанру, например NEWS, SPORT, POP, ROCK, WEATHER и т.д.

2.2 DVD проигрыватель

Устройство воспроизводит диски формата DVD/VCD/CD/MP3/WMA/JPEG/MPEG4/CD-R (Только стандартные диски диаметром 12 см).

2.2.1 Вход / Выход из режима

Включение режима DVD происходит автоматически при загрузке диска в головное устройство. Если диск уже загружен в устройство, войти в режим DVD можно, нажав значок  в главном меню.

Если в устройство не загружен диск, режим недоступен.

Коснитесь значка  в верхнем левом углу, чтобы вернуться в главное меню. Воспроизведение диска при этом продолжится.

Коснитесь значка , чтобы вернуться в главное меню, воспроизведение диска при этом прекратится.



2.2.2 Загрузка / Извлечение дисков

- Не прилагая излишних усилий, вставьте диск в устройство этикеткой вверх, воспроизведение диска после считывания данных начнется автоматически.
- Чтобы извлечь диск из устройства нажмите кнопку "Δ" на передней панели, диск будет извлечен из устройства.
- Если в течении 10 секунд вы не заберете диск, он автоматически снова загрузится в устройство, но в этом случае воспроизведение диска не начнется.









Функции системы

DVD проигрыватель

2.2.3 Цифровая клавиатура

В режиме DVD нажмите в любое место экрана, появится сенсорное меню. Нажмите на значок , чтобы вывести на экран цифровую клавиатуру:

Теперь можно набрать номер эпизода, к которому вы хотите перейти, и нажать клавишу  для подтверждения выбора. Нажмите повторно на значок , чтобы свернуть цифровую клавиатуру.

Примечание: Чтобы выбрать, например, 12ый по счету эпизод, нужно нажать последовательно кнопки ,  и . Нажатие на кнопку  или в любое свободное место экрана скроет цифровую клавиатуру.



2.2.4 Описание функций сенсорного меню

Чтобы открыть сенсорное меню, нажмите на любое свободное место экрана. Чтобы скрыть сенсорное меню и вернуться к воспроизведению, подождите несколько секунд, не нажимайте ни на какие кнопки.

- | | | |
|---|---|---|
|  <i>Перемотка назад</i> |  <i>Перемотка вперед</i> |  <i>Воспроизведение / Пауза</i> |
|  <i>Остановка воспроизведения</i> |  <i>Предыдущий трек</i> |  <i>Следующий трек</i> |
|  <i>Режим повтора</i> |  <i>Настройки экрана</i> |  <i>Цифровая клавиатура</i> |
|  <i>Выбор правого/ левого каналов</i> |  <i>Следующая страница</i> |  <i>Настройки координат</i> |
|  <i>Выбор субтитров (если поддерживается диском)</i> | | |



Функции системы

- | | | | |
|-------------|---|------------------|--|
| OSD | <i>Информация о текущем треке/эпизоде</i> | ЗАГОЛОВОК | <i>Выбор эпизодов (если поддерживается диском)</i> |
| МЕНЮ | <i>Вход в меню диска (если поддерживается диском)</i> | УСТАНОВКИ | <i>Система настройки DVD</i> |

Чтобы открыть меню настроек, нажмите на значок **УСТАНОВКИ** .

В этом меню можно настроить большое количество параметров, касающихся воспроизведения DVD: экран – пропорции, яркость, контраст, настройки звука, выбор языка меню и диска, параметры Dolby и пр.

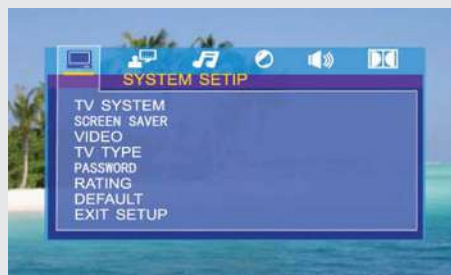

Для выхода из режима DVD нажмите на значок  .



2.2.5 Воспроизведение DVD диска

Если DVD диск не имеет меню, система автоматически считает диск и начнет его воспроизведение, если диск имеет меню, коснитесь пункта меню для воспроизведения.

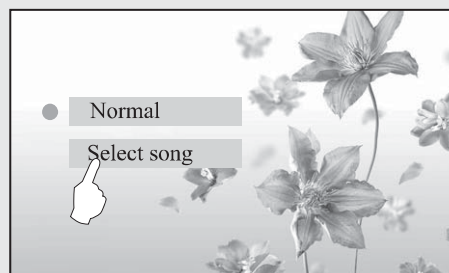

Коснитесь значка **МЕНЮ** для возврата к главному меню диска (если поддерживается диском).

Во время воспроизведения диска, нажмите на верхнюю правую часть экрана для отображения цифровой клавиатуры, на которой можно набрать номер нужного вам трека. Информация о треке будет отображаться слева на экране.

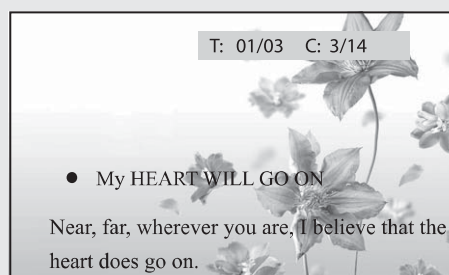

Title 01/03 Chapters 3/14

Текущий заголовок /
Всего заголовков

Текущий раздел /
Всего разделов



Примечание

Управлять воспроизведением можно с помощью сенсорного меню, функции которого подробно описаны в пункте 2.2.4 , страница 6.

Описание функций
сенсорного меню

2.2.6 Воспроизведение диска VCD

Вставьте VCD диск, после считывания автоматически начнется его воспроизведение.

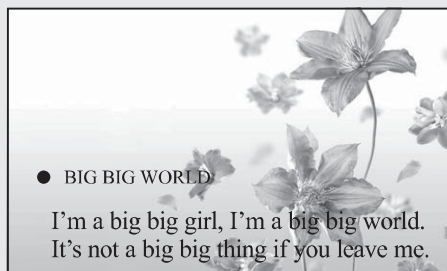

В течение воспроизведения диска коснитесь значка **МЕНЮ** для возврата к меню диска (если поддерживается диском).

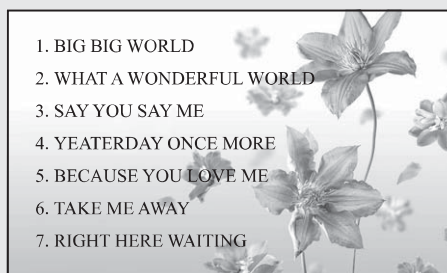

Во время воспроизведения диска, можно открыть цифровую клавиатуру для перехода к нужному вам треку.

Информация о треке будет отображаться слева на экране.

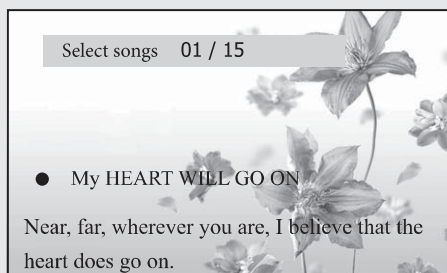

Select songs 01 / 15

Текущий трек / Всего треков



Примечание

Управлять воспроизведением можно с помощью сенсорного меню, функции которого подробно описаны в пункте 2.2.4 , страница 6.

Описание функций сенсорного меню



Функции системы

2.2.7 Воспроизведение CD дисков

Вставьте CD диск в устройство. Воспроизведение диска начнется автоматически.



Информация о текущем треке : **Tracks3/20** **00:00:10**

*Текущий трек /
Всего треков*

*Время
воспроизведения*



Примечание

Управлять воспроизведением можно с помощью сенсорного меню, функции которого подробно описаны в пункте 2.2.4 , страница 6. **Описание функций сенсорного меню**



2.2.8 Воспроизведение MP3 диска

Вставьте MP3 диск в DVD плеер. Диск будет считан, автоматически начнется воспроизведение первого файла.



Для вызова цифровой клавиатуры нажмите  .

Далее наберите номер нужного трека и нажмите ОК, воспроизведение перейдет на выбранный трек.

Чтобы перейти к воспроизведению видеофайлов, нажмите  , чтобы вернуться к воспроизведению файлов MP3, нажмите  .



Примечание

Управлять воспроизведением можно с помощью сенсорного меню, функции которого подробно описаны в пункте 2.2.4 , страница 6. **Описание функций сенсорного меню**



2.2.9 Воспроизведение MPEG4 диска

MPEG4 расшифровывается как "Moving Pictures Experts Group".
4 – это четвертое поколение стандарта кодеков для аудио и видео.

Операции воспроизведения MPEG4 диска в основном такие же, как у MP3 диска.

MPEG4 диски имеют различные виды форматов, такие как: XVID, AVI, DIVX, и т.д. Часть дисков могут не воспроизводиться на данном устройстве из-за несовместимости форматов.

Содержание MPEG диска будет отображено на экране в виде папок и файлов. Косни-тесь значка файла для начала его воспроизведения.



Интерфейс воспроизведения – такой же, как и при воспроизведении MP3 диска.



2.2.10 Воспроизведение JPEG диска

Вставьте JPEG диск в DVD плеер, диск будет считан, просмотр первого файла начнется автоматически.

Во время просмотра коснитесь один раз значка , чтобы остановить просмотр и вернуться в меню предварительного просмотра:
Кликните на имя файла для начала просмотра.

Предварительный просмотр изображения:



Нажмите на окно предварительного просмотра, чтобы перейти в режим браузера:

Интерфейс браузера:



Нажмите **МЕНЮ**, чтобы вернуться в интерфейс выбора папок.

Нажмите на кнопку  для выхода из режима воспроизведения JPEG диска.

2.3 Телефон (Bluetooth)

В головном устройстве доступна функция Bluetooth Handsfree. Если в вашем мобильном телефоне есть функция Bluetooth, его можно подключить к системе, что позволит делать исходящие звонки, принимать входящие, также доступна записная книга и функция проигрывания музыки с телефона.



Примечание

Ввиду различия модулей Bluetooth в телефоне и в головном устройстве, некоторые функции могут работать некорректно, или могут быть вообще недоступны.

В режиме Телефон в случае, если какая-либо функция недоступна, она будет обозначена серым цветом. Например, пока телефон не подключен, набор номера и список контактов будут недоступны.

2.3.1 Вход / Выход из режима Телефон

Чтобы войти в режим Телефон, в главном меню нажмите кнопку



Чтобы выйти из режима Телефон, нажмите значок .



2.3.2 Подключение телефона

Чтобы подключить телефон, надо запустить меню сопряжения головного устройства и телефона, нажав на значок .







Функции системы

Головное устройство в режиме сопряжения с телефоном:

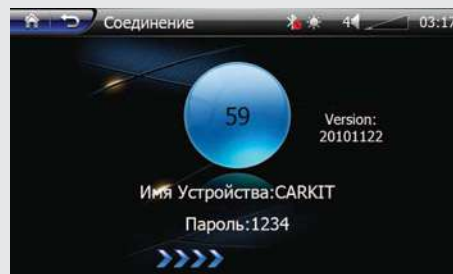
- На экране появится надпись вида: "Имя устройства: CAR KIT, Пароль:1234". Имя и пароль на вашем устройстве могут быть другими. На телефоне включите функцию Bluetooth и запустите поиск доступных Bluetooth-устройств. После окончания поиска в списке устройств должно появиться головное устройство, обозначенное таким же именем, как на экране (в данном случае CAR KIT). На телефоне подключитесь к головному устройству, при запросе пароля введите пароль, указанный на экране (в данном случае 1234). Телефон подключится к системе, на экране появится сообщение с именем вашего телефона, о том, что он подключен к головному устройству.



2.3.3 Изменение имени и пароля устройства

Нажмите на значок  , появится интерфейс  изменения имени и пароля головного устройства:

Для того, чтобы изменить имя головного устройства, нажмите на значок  напротив строки с именем устройства, после чего на клавиатуре наберите новое имя устройства.

Чтобы изменить пароль при подключении, нажмите на значок  напротив строки с паролем, после чего на клавиатуре наберите новый пароль.

Новые настройки имени и пароля сохраняются автоматически. Чтобы выйти из режима, нажмите  .

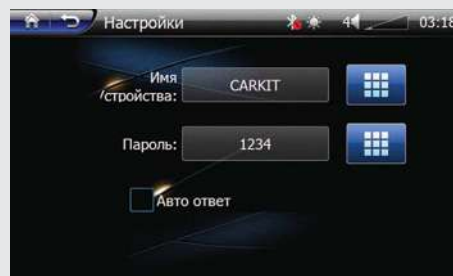





2.3.4 Набор номера

Набор номера может быть осуществлен как с телефона, так и с экрана головного устройства.

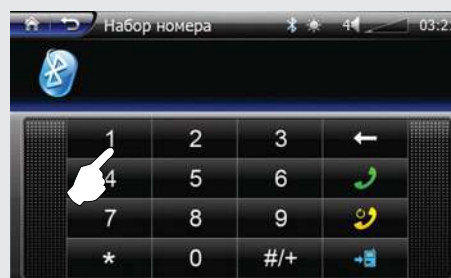
Чтобы войти в режим набора номера, нажмите на значок



На цифровой клавиатуре наберите номер телефона, при ошибке ввода нажмите , чтобы стереть последнюю цифру.

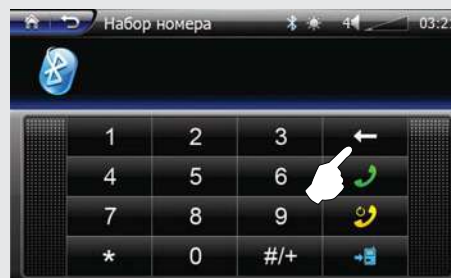

После набора номера нажмите на значок  для того, чтобы позвонить.

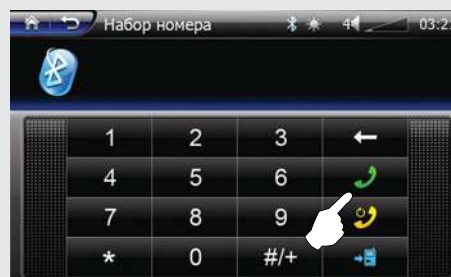





Функции системы

Телефон (Bluetooth)

2.3.5 Ответ на звонок

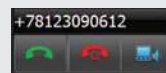
Если телефон подключен, то при входящем звонке в любом режиме появится окно с указанием номера звонящего и кнопками, как на рисунке. Текущее воспроизведение будет прервано, вместо него будет играть рингтон телефона. В случае, если вы находитесь в режиме Телефон, при входящем звонке меню будет выведено на весь экран, как на рисунке.



Нажмите  , чтобы ответить на звонок или  , чтобы отключить его.

Нажмите на значок  , чтобы выключить микрофон головного устройства. Таким образом, пока снова не нажать эту кнопку, звонящий ничего не услышит.

Нажмите на значок  , чтобы открыть / свернуть цифровую клавиатуру для набора номера.

Нажмите на кнопку  , чтобы переключить звонок с головного устройства на телефон и обратно.

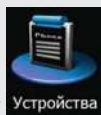

2.3.6 Список устройств

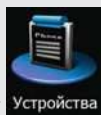

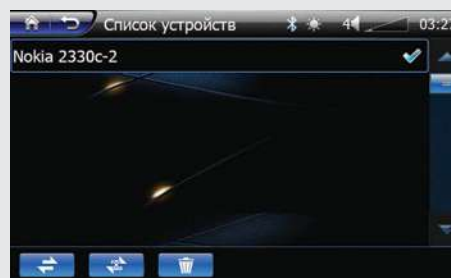

Нажмите на значок  , чтобы открыть список устройств, сопряженных с головным устройством.





Нажмите на значок  /  , чтобы соединить / разъединить головное устройство с выбранным телефоном.

Нажмите на значок  /  , чтобы листать список сопряженных устройств.



Нажмите на значок  , чтобы удалить выбранное устройство из списка сопряженных.

2.3.7 Записная книжка

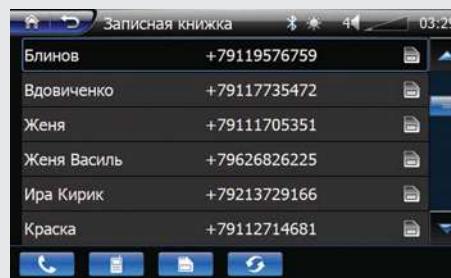
Чтобы запустить меню записной книжки, в режиме Телефон нажмите на значок  .



Появится список контактов, как на рисунке.

Для прокрутки списка номеров нажмите на значок  или  .

Внизу расположены значки, позволяющие выбрать общий список из записной книжки телефона / входящие / пропущенные звонки.



Входящие звонки



Пропущенные звонки



Список контактов из телефона



Обновить список номеров

2.4 Воспроизведение музыки с телефона по протоколу A2DP

2.4.1 Вход / Выход из режима

Если ваш мобильный телефон поддерживает функцию воспроизведения музыки через Bluetooth, этот режим можно запустить, нажав на значок  в главном меню.

Для выхода из меню воспроизведения музыки с телефона нажмите на значок .



Примечание

Режим воспроизведения музыки с телефона через Bluetooth доступен, только если телефон поддерживает данную функцию. Воспроизведение музыки с телефона доступно только в режиме A2DP и прервется при переходе в любой другой режим. Во время воспроизведения музыки, если в течение нескольких секунд не будет нажато никаких клавиш, устройство автоматически перейдет в режим спектра.

2.4.2 Описание кнопок сенсорного меню



Воспроизведение/пауза



Остановить



Предыдущий трек



Следующий трек

2.5 Мультимедиа

Этот режим доступен только при условии, что у вашего головного устройства есть слот под карту памяти miniUSB для файлов мультимедиа, и в этот слот вставлена карта, на которой записаны файлы мультимедиа.

2.5.1 Подключение / Отключение флеш-карты

Для воспроизведения фото, видео или музыки, подключите флеш-карту с файлами мультимедиа к слоту miniUSB на передней панели.

Во избежание возможной потери данных, перед тем, как отключить флеш-карту от головного устройства, необходимо закрыть режим воспроизведения.

2.5.2 Вход / Выход из режима Мультимедиа

В главном меню нажмите значок  , запустится меню Мультимедиа, как показано на рисунке.



После первоначального считывания информации, запустится воспроизведение первого файла.

Операции в этом режиме такие же, что и в режиме Воспроизведения дисков MP3.

Ввиду различия стандартов производителей устройств, некоторые флеш-карты могут быть не совместимы с головным устройством. Если используется удлинитель USB, для обеспечения устойчивой работы его длину требуется выбирать минимальной.



Примечание

Поддерживаются форматы файлов MP3, WMA, MP4 и JPEG, файлы других форматов не воспроизводятся.

2.6 iPod

Если подключен плеер iPod, головное устройство может воспроизводить с него аудио- и видеофайлы.

2.6.1 Вход / Выход из режима iPod

В главном меню нажмите значок , запустится меню iPod, как показано на рисунке.



1 / 17	00:02:34	00:04:46
<i>Текущий трек / Всего треков</i>	<i>Текущее время воспроизведения</i>	<i>Общее время воспроизведения всех треков</i>

Коснитесь значка  в верхнем левом углу, чтобы вернуться в главное меню. Воспроизведение при этом продолжится.

Коснитесь значка , чтобы вернуться в главное меню, воспроизведение при этом прекратится.

2.6.2 Описание кнопок сенсорного меню

	<i>Предыдущий трек</i>		<i>Перемотка назад</i>		<i>Воспроизведение / Пауза</i>
	<i>Следующий трек</i>		<i>Перемотка вперед</i>		<i>Воспроизведение трека по кругу</i>
	<i>Случайное воспроизведение</i>		<i>Показать / Скрыть цифровую клавиатуру</i>		<i>Остановить</i>
	<i>Вернуться к предыдущей странице</i>				

2.7 Фото

2.7.1 Вход / Выход из режима Фото

Нажмите значок  в главном меню, чтобы войти в режим Фото:

Коснитесь значка , чтобы вернуться в главное меню.

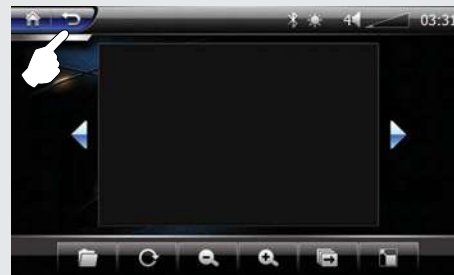

Фото

2.7.2 Описание кнопок сенсорного меню



Загрузить файлы



Уменьшить масштаб



Увеличить масштаб





Повернуть на 90 градусов



Слайд-шоу



Полноэкранный режим

Для просмотра предыдущего / следующего фото нажмите на кнопки  / .

Нажмите на кнопку  чтобы открыть папку с файлами для просмотра:



Подтверждение выбора



Предыдущая страница



Следующая страница



Примечание

JPEG – общее название форматов графических файлов, имеющих расширение .jpeg, .jif, .jpg, .jpe. Головное устройство поддерживает фото формат JPEG, и может не поддерживать некоторые файлы JPEG, например, скачанные из Интернета.







2.8 Видео

2.8.1 Вход / Выход из режима Видео

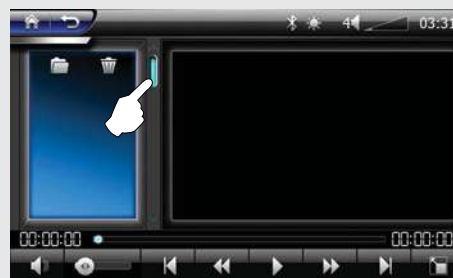
Нажмите значок  в главном меню, чтобы войти в режим Видео:

Коснитесь значка , чтобы вернуться в главное меню.



Нажмите на кнопки  /  или перетащите бегунок , чтобы листать список файлов.

2.8.2 Описание кнопок сенсорного меню



Включить /
Выключить звук



Предыдущий
файл



Перемотка
назад



Воспроизведение /
Пауза



Следующий файл



Перемотка
вперед



Полноэкранный
режим



Открыть файлы





Удалить файлы
из списка

2.9 Аудио

2.9.1 Вход / Выход из режима Аудио







Нажмите значок  **Аудио** в главном меню, чтобы войти в режим Аудио:

Коснитесь значка  в верхнем левом углу, чтобы вернуться в главное меню. Воспроизведение музыки при этом продолжится. Коснитесь значка , чтобы вернуться в главное меню, воспроизведение музыки при этом прекратится.

Во время воспроизведения, на экране могут отображаться слова песни (требуется поддержка формата файла).







2.9.2 Описание кнопок сенсорного меню

- | | | |
|--|--|--|
|  <i>Предыдущий файл</i> |  <i>Следующий файл</i> |  <i>Воспроизведение по кругу</i> |
|  <i>Включить / Выключить звук</i> |  <i>Воспроизведение / Пауза</i> |  <i>Шкала громкости</i> |

Нажмите на кнопку , чтобы открыть папку с файлами для воспроизведения:



- | | |
|--|---|
|  <i>Выбор всех файлов</i> |  <i>Подтверждение выбора</i> |
|  <i>Предыдущая страница</i> |  <i>Следующая страница</i> |

2.10 Навигация

Головное устройство имеет встроенный модуль GPS-навигации. Режим доступен только в случае, если в слот вставлена карта памяти с программой навигации.

2.10.1 Вход / Выход из режима Навигации



В главном меню нажмите значок , запустится режим Навигации. Чтобы выйти из режима Навигации, нажмите на кнопку NAV на лицевой панели.

В режиме Навигации можно работать только с функциями, связанными с навигацией. Для работы в других режимах, надо сначала выйти из режима Навигации.

2.10.2 Функция музыки в режиме Навигации

При переключении в режим Навигации из меню Радио / AV / DVD / iPod воспроизведение музыки продолжится. Для этого в Настройках в закладке Прочее нужно включить функцию "Музыка в режиме навигации". Во время голосовых подсказок ручкой громкости можно регулировать громкость навигации, в остальное время – громкость музыки.

Звуковое сопровождение Мультимедиа и Навигации будет воспроизводиться через одни и те же аудиовыходы, при голосовой подсказке громкость музыки будет приглушаться.

Если в режиме Навигации поступит входящий звонок, громкость навигации будет приглушена, в это время ручкой громкости будет регулироваться громкость телефонного разговора.

2.10.3 Работа программы навигации

Головное устройство в режиме Навигации позволяет определять ваше текущее местоположение, прокладывать маршруты, искать точку на карте или через поиск по адресу и т.д. Более подробно работа программы навигации описана в руководстве пользователя на эту программу. Ее можно получить, связавшись непосредственно с производителем навигационной программы.



2.11 Книги

2.11.1 Вход / Выход из режима Книги

Нажмите значок  в главном меню, чтобы войти в режим Книги:



Коснитесь значка , чтобы вернуться в главное меню.

Нажмите на кнопки  /  или перетащите бегунок , чтобы листать список файлов.

2.11.2 Описание кнопок сенсорного меню



Предыдущая страница



Следующая страница



Выбор страницы





Открыть файл



Убрать файл из списка

Нажмите на значок , чтобы выбрать текстовый файл для чтения:



Нажмите на значок , чтобы отобразить цифровую клавиатуру. Наберите на ней номер страницы, на которую вы хотите перейти и далее — кнопку  для подтверждения выбора.





Функции системы

2.12 AV вход

Функция доступна только в том случае, когда к разъему A или D подключен источник аудио- и/или видеосигнала.

2.12.1 Вход / Выход из режима AV вход

В главном меню нажмите значок  , запустится меню AV входа, как показано на рисунке.

Чтобы выйти из режима AV входа в главное меню, нажмите значок  .

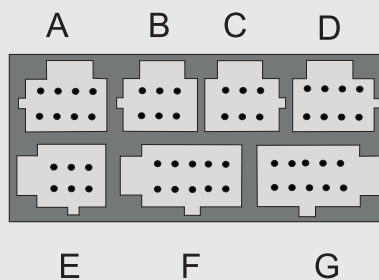

Примечание

Источники аудио- и видеосигналов могут быть подключены как к разъему A, так и к разъему D, но одновременно их использовать нельзя, доступно воспроизведение только одного из них.

2.13 Телевизор

В головном устройстве есть встроенный аналоговый ТВ-тюнер, реализующий поиск и просмотр программ ТВ.

2.13.1 Вход / Выход из режима ТВ



В главном меню нажмите значок  , запустится меню ТВ, как показано на рисунке.

Коснитесь значка  в верхнем левом углу, чтобы вернуться в главное меню. Воспроизведение ТВ при этом продолжится.

Коснитесь значка  , чтобы вернуться в главное меню, воспроизведение ТВ при этом прекратится.



2.13.2 Описание кнопок сенсорного меню

	<i>Предыдущий канал</i>		<i>Следующий канал</i>		<i>Сохранить настройки каналов</i>
	<i>Увеличить громкость</i>		<i>Уменьшить громкость</i>		<i>Эквалайзер</i>
	<i>Выбор стандарта ТВ</i>		<i>Поиск каналов</i>		<i>Включение / Выключение звука</i>
	<i>Настройка на более высокую частоту</i>		<i>Настройка на более низкую частоту</i>		

2.14 Камера заднего обзора

Если к головному устройству подключена камера заднего вида, при включении задней передачи головное устройство автоматически перейдет в режим камеры. На экране будет видно изображение с камеры в режиме реального времени. При выключении задней передачи система вернется в режим, в котором была до этого.





Настройки системы

3. Настройки системы

Основные операции в меню настроек

Вход / Выход в системные настройки

В главном меню нажмите значок  , запустится меню системных настроек, как показано на рисунке:

Коснитесь значка  , чтобы вернуться в главное меню.



3.1 Путь запуска программы навигации

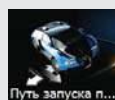

Нажмите на значок, чтобы открыть меню выбора пути запуска программы навигации:

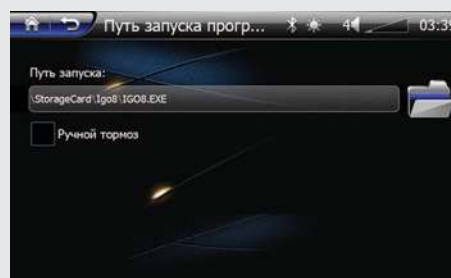

Нажмите на значок, чтобы найти и выбрать на карточке запускаемый файл (с расширением *.exe) программы навигации. Если программа записана на карте, ее надо предварительно вставить в слот SD головного устройства. Программа должна быть совместима с операционной системой головного устройства Win CE 6.0.



3.2 Язык меню

Нажмите на значок  чтобы попасть в меню выбора языка меню:

Выберите флаг страны, все меню головного устройства после этого будут отображаться на выбранном языке. Среди языков доступны: русский, английский, французский, немецкий и т.д.

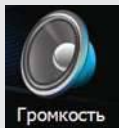

3.3 Громкость

Нажмите на значок , чтобы попасть в меню выбора уровня громкости:

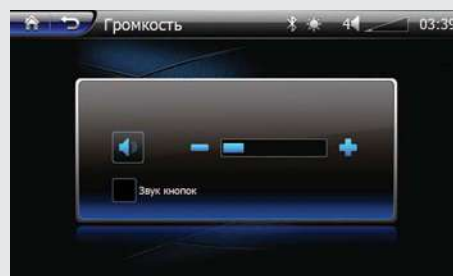

Нажмите на значок , чтобы вернуться в предыдущее меню.



Включение /
Выключение звука



Уменьшить
громкость



Увеличить
громкость

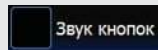

Эта функция отвечает за звук при нажатии на значки на экране.



Настройки системы

3.4 Установка времени





Нажмите на значок , чтобы открыть интерфейс календаря:

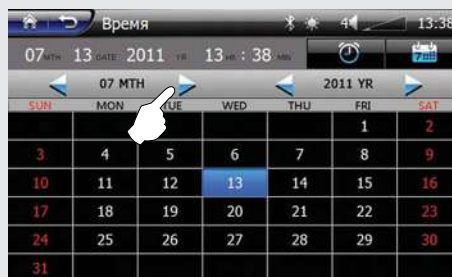

Нажмите на кнопки  / , чтобы установить текущие месяц и год.

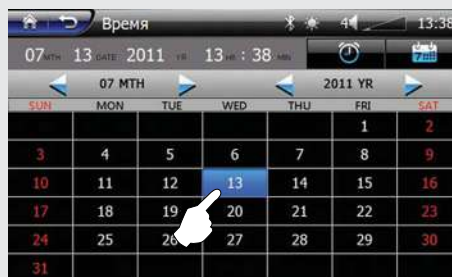

Внизу появится календарь на текущий месяц, выберите сегодняшнюю дату (она будет подсвечена синим цветом).



Нажмите на значок , чтобы перейти к установке времени:

Кнопками  /  установите текущее время (часы и минуты), после этого нажмите  для подтверждения.



Кнопками  /  можно выбрать ваш часовой пояс.



Нажмите на значок , если требуется вернуться в интерфейс календаря.

Для выхода нажмите кнопку .



3.5 Настройка яркости экрана



Нажмите на значок **Подсветка**, чтобы открыть меню установки яркости экрана.

Чтобы выйти из этого меню, нажмите на кнопку 

Шкала яркости имеет 20 делений, левое положение бегунка  соответствует минимальной яркости, правое – максимальной.

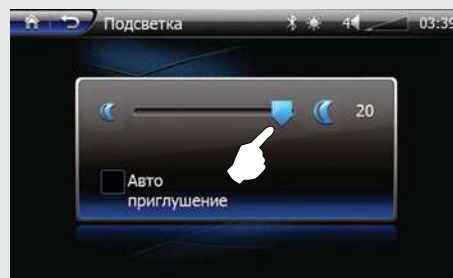
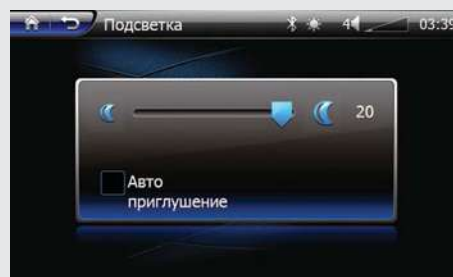

Уменьшение яркости



Увеличение яркости

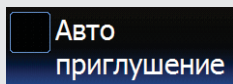

Авто приглушение – функция отвечает за приглушение яркости экрана, когда на автомобиле включают габаритные огни или свет фар. Таким образом, система в вечернее время не слепит водителя чрезмерной яркостью экрана. С другой стороны, если ближний свет фар включен днем, приглушение экрана не требуется, в этом случае данную опцию следует отключить. Приглушить подсветку экрана можно также вручную коротким нажатием на ручку громкости.



3.6 Обучение кнопок руля

Головное устройство, как правило, изначально уже готово для работы с кнопками на руле, в этом случае калибровки руля не требуется. Тем не менее, при установке, например, универсального головного устройства, или в некоторых других случаях требуется произвести "обучение" кнопок руля.

Перед калибровкой кнопок необходимо подключить кабель от головного устройства к кнопкам на руле. Для универсального головного устройства требуется вручную подключить провода. Из пяти проводов +5В и +10В не используются, черный провод – земля, и два провода – ключ 1 и ключ 2. Если от кнопок на руле идет два провода, один из них подключается к черному (земля) а второй – к ключу 1. Если от кнопок на руле идет три провода, один из них подключается к черному (земля), а два других к ключам 1 и 2.

Для запуска меню калибровки нажмите кнопку .











Перед началом калибровки кнопку требуется сбросить предыдущие настройки нажатием на значок .

Выберите первую функцию, нажмите соответствующую кнопку на экране. После этого нажмите кнопку, отвечающую за эту функцию, на руле. Иногда кнопку на руле требуется подержать в течение нескольких секунд.

Первая функция откалибрована, на экране появится символ " ✓ ".

Нажмите на следующую кнопку на экране, потом на руле. Повторите действия аналогично для всех остальных кнопок на руле. После этого нажмите на кнопку , чтобы сохранить настройки и выйти из режима калибровки, теперь головное устройство должно управляться и с кнопок на руле.

Нажмите на значок  для выхода из режима без сохранения сделанных настроек.

- | | | | | | |
|---|-----------------------------------|---|------------------------------|---|--|
|  | Включение / Выключение устройства |  | Выбор режима |  | Пауза |
|  | Включение / Выключение звука |  | Увеличить громкость |  | Уменьшить громкость |
|  | Следующий трек / станция |  | Предыдущий трек / станция |  | Начальный сброс / Подтверждение настроек |
|  | Ответ / Набор номера |  | Отклонить / Завершить звонок | | |



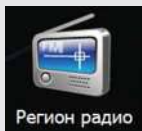

3.7 Выбор региона радио



Нажмите на **Регион радио**, чтобы попасть в меню выбора региона радио:

Чтобы выйти из этого меню, нажмите на значок .



Кнопками  /  выберите свой регион радио (Европа или Россия). Эта функция отвечает за корректную работу FM-тюнера.

Для выбора доступны следующие регионы: Китай / Северная Америка / Южная Америка / Европа / Восточная Европа / Япония.

3.8 Эквалайзер



Нажмите на значок **Эквалайзер**, чтобы запустить меню эквалайзера:



Чтобы выйти из этого меню, нажмите на значок .



Примечание Подробную информацию о настройках эквалайзера смотрите в пункте 1.3 Эквалайзер (стр. 2)



Настройки системы

3.9 Прочее



Нажмите на значок **Прочее**, чтобы попасть в меню прочих настроек:

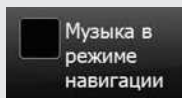

– эта функция

включает / выключает звуковое

сопровождение в режиме навигации. Если опция включена, при переключении в режим Навигации из меню Радио / AV / DVD / iPod, воспроизведение музыки продолжится. Звуковое сопровождение Мультимедиа и Навигации будет воспроизводиться через одни и те же аудиовыходы, при голосовой подсказке громкость музыки будет приглушаться.

Если опция выключена, в режиме Навигации будут воспроизводиться только голосовые подсказки, музыкальное сопровождение будет выключено.

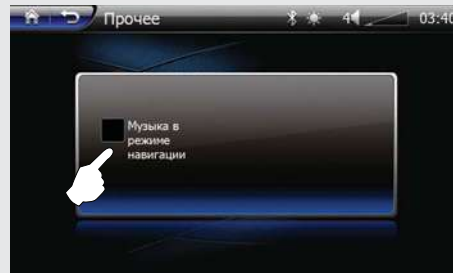

Чтобы выйти из этого меню, нажмите на значок .

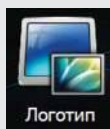

3.10 Логотип



Нажмите на значок **Логотип**, чтобы открыть меню выбора логотипа, который будет появляться на экране при включении головного устройства:

Кнопками  или  можно выбрать предыдущую / следующую страницу с логотипами, далее нажмите на значок с логотипом вашего автомобиля.

Чтобы выйти из этого меню, нажмите на значок .





3.11 Системные настройки

Чтобы открыть меню системных настроек, нажмите значок :

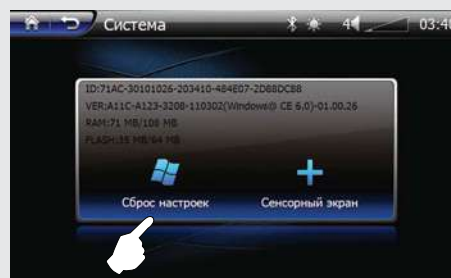

Нажмите на значок , чтобы сбросить все настройки устройства на заводские значения.

Иногда при работе с сенсорным экраном появляется несоответствие места касания и места на экране, где система показывает это касание (например, вы касаетесь одной кнопки на экране, а нажимается соседняя). В этом случае требуется произвести калибровку сенсорного экрана. Для этого нажмите на значок .

На экране в центре появится крестик, стилусом надо коснуться центра крестика и подержать пару секунд. После этого крестик будет последовательно перемещаться по углам экрана. Надо так же касаться стилусом центра крестика. Калибровка производится, таким образом, по пяти точкам – центру экрана и четырем углам. После пятой точки система сообщит, что калибровка произведена и предложит на выбор два варианта: если в течение 30 секунд не трогать экран, настройки калибровки не сохранятся (останутся старые). Если в течение 30 секунд коснуться любого места на экране, система сохранит текущие настройки калибровки.

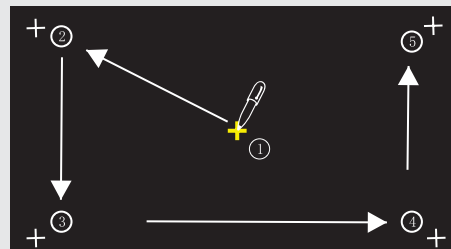

Примечание

В процессе калибровки требуется максимально точно нажимать в центр крестика на экране – от этого будет зависеть корректность работы сенсорного экрана.



Аксессуары

4. Аксессуары

Головные устройства могут немного различаться функционально и по дополнительным принадлежностям, например в комплекте могут идти различные кабели для подключения, антенна GPS, камера заднего вида и т.д. Проверьте все принадлежности в соответствии с упаковочным листом в Руководстве по эксплуатации и установке на ваше головное устройство.

4.1 Установка камеры заднего обзора

Стандартное место установки камеры заднего вида показано на рисунке.

Камеру можно установить в любое удобное вам место, желательно закрытое от прямого попадания влаги и грязи.

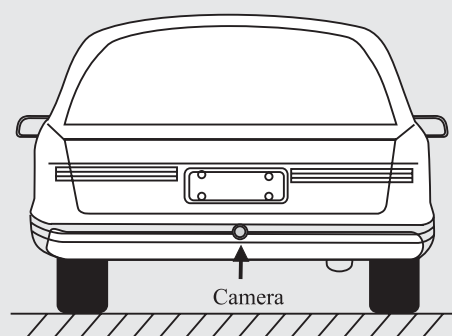

Установка камеры заднего обзора



5. Описание кнопок пульта дистанционного управления

Общий вид пульта дистанционного управления

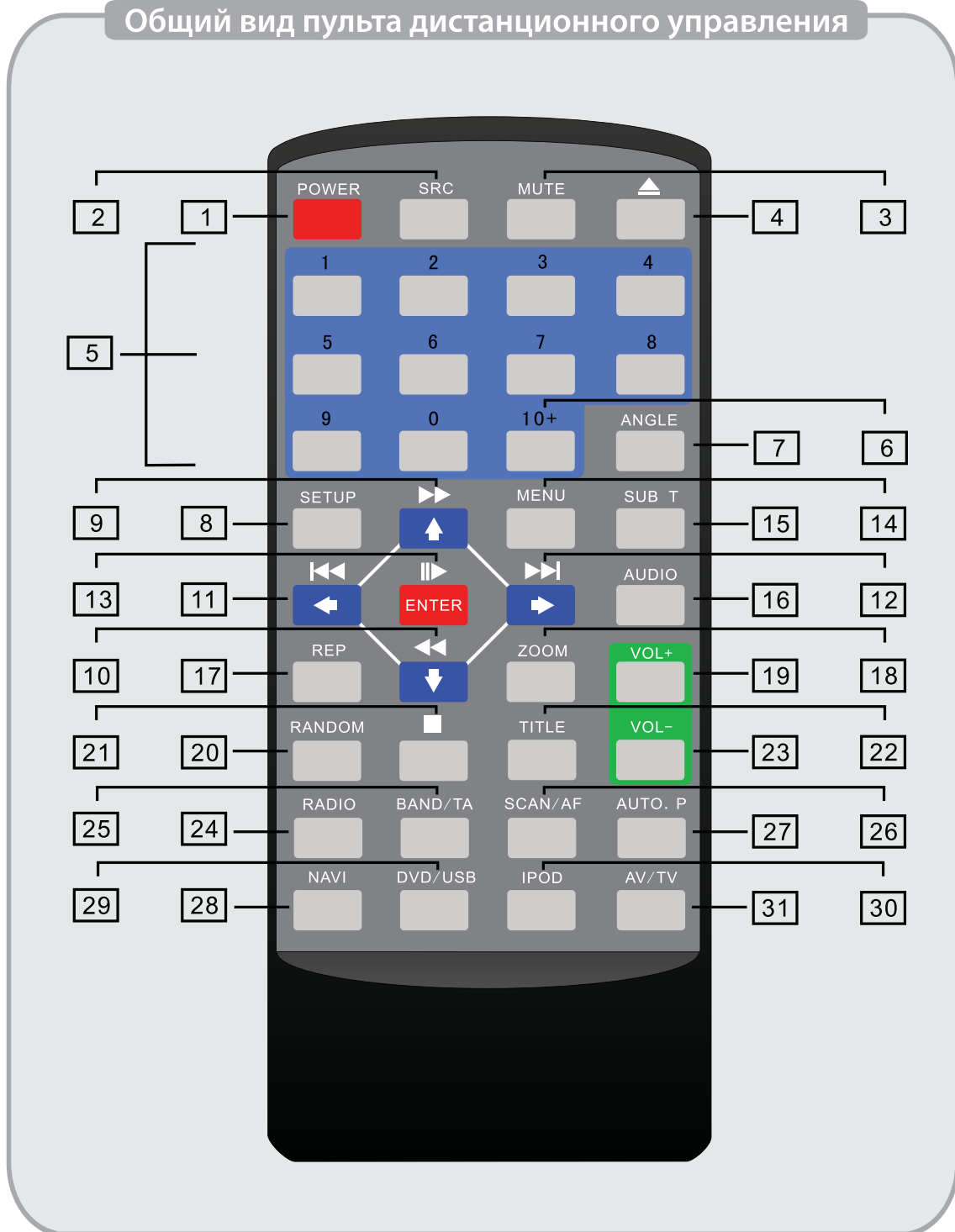



Описание кнопок пульта дистанционного управления

1	POWER	Если устройство включено, нажатие на кнопку переводит его в режим сна, повторное нажатие – возвращает в обычный режим
2	SRC	Нажимайте последовательно для переключения текущего режима: Радио/DVD/USB/TB/AV/iPod/Навигация
3	MUTE	Выключение/включение звука
4		Загрузка/извлечение диска
5	0~9	Цифровая клавиатура. Служит для выбора номера трека, радиостанции, ТВ канала.
6	10+	При нажатии увеличивает текущий выбранный номер на 10
7	ANGLE	В режиме DVD – Переключение на другую камеру (если поддерживается диском)
8	SETUP	В режиме DVD - вход/выход из режима настроек, в других режимах - переход в главное меню
9		Стрелка “вверх” управления курсором, быстрая перемотка вперед, в режиме Радио/ТВ - поиск станции на более высокой частоте
10		Стрелка “вниз” управления курсором, быстрая перемотка назад, в режиме Радио/ТВ - поиск станции на более низкой частоте
11		Стрелка “влево” управления курсором, выбор предыдущего трека/главы в режиме воспроизведения, выбор предыдущей станции/канала в режиме Радио / ТВ
12		Стрелка “вправо” управления курсором, выбор следующего трека/главы в режиме воспроизведения, выбор следующей станции/канала в режиме Радио / ТВ
13		Кнопка подтверждения выбора, остановка/запуск воспроизведения
14	MENU	Вход / выход из главного меню
15	SUB T	Выбор субтитров в режиме DVD (если поддерживается диском)
16	AUDIO	В режиме DVD – выбор звуковой дорожки (если поддерживается диском)



Описание кнопок пульта дистанционного управления

17	REP	В режиме DVD – выбор режима повтора - одного трека или всего диска
18	ZOOM	Увеличение изображения
19	VOL+	Увеличение громкости, увеличение выбранного параметра (например, баланс, фейдер, высокие, низкие и т.д.)
20	RANDOM	Выбор случайного/последовательного воспроизведения
21	■	остановка воспроизведения
22	TITLE	Переход в заголовок DVD диска
23	VOL-	Уменьшение громкости, уменьшение выбранного параметра
24	RADIO	Переход в режим Радио
25	BAND/TA	В режиме Радио короткое нажатие - переключение диапазона FM1/FM2/FM3/AM1/AM2, долгое нажатие - включение/выключение функции TA (информация о дорожной обстановке)
26	SCAN/AF	В режиме Радио – короткое нажатие – запуск/остановка поиска станции, долгое нажатие – включение/выключение функции AF (поиск станции на альтернативной частоте)
27	AUTO. P	В режиме Радио и ТВ – автоматический поиск с сохранением станций/каналов
28	NAVI	Вход/выход из режима навигации
29	DVD/USB	Выбор между режимами DVD/USB
30	IPOD	Переход в режим iPod
31	AV/TV	Выбор между режимами AV/ТВ



Предосторожности

6. Предосторожности

6.1 Предосторожности при работе с головным устройством

- Не вставляйте монеты или какие-либо другие предметы в слот DVD привода.
- Не пробуйте самостоятельно ремонтировать головное устройство. Изделие состоит из большого количества сложных электронных компонентов, которые могут быть повреждены при неправильном демонтаже изделия или попытке неквалифицированного ремонта. В случае каких-либо неполадок в работе изделия отключите питание и обратитесь в ближайший сервисный центр или в службу технической поддержки.
- Экран изделия является высокотехнологичным устройством, не прилагайте чрезмерных усилий при касании экрана, избегайте контакта экрана с колющими и режущими предметами, чтобы не повредить его.
- Протирайте экран мягкой тканью без использования растворителей и других агрессивных жидкостей.
- При попадании внутрь изделия воды или любой другой жидкости немедленно отключите питание изделия и обратитесь в сервисный центр для устранения последствий воздействия жидкости.
- Не вставляйте и не извлекайте карту памяти с данными, не подключайте провода или дополнительное оборудование во время работы двигателя, чтобы избежать повреждения головного устройства или дополнительного оборудования.

Предосторожности при работе с головным устройством



6.2 Предосторожности при установке усилителя

- Проверьте, что сопротивление подключаемых динамиков соответствует допустимому значению для выходов усилителя.
- Используйте высококачественные провода достаточного сечения для подключения акустики, длина проводов не должна быть больше необходимой.
- Подключите все кабели согласно схеме, идущей в комплекте с усилителем.
- Выставьте на головном устройстве громкость в 2/3 от максимальной, после чего отрегулируйте входную чувствительность на усилителе до момента появления первых признаков искажения звука.
- Во избежание появления шумов, межблочные кабели и акустические провода необходимо прокладывать как можно дальше от силовых кабелей и проводки бортового компьютера.

6.3 Предосторожности при работе с дисками

- Грязные, пыльные, поцарапанные и изогнутые диски могут вызвать сбой в работе головного устройства.
- Во избежание повреждения диска, не оставляйте его ни на каких твердых поверхностях.
- Избегайте хранения диска в следующих местах:
 1. Под прямым солнечным светом
 2. В грязных, пыльных, влажных местах.
 3. Возле воздуховодов обогревателя / кондиционера.
 4. На кресле или приборной панели автомобиля.
- Не используйте диски с диаметром менее 12 см или диски неправильной формы (например, восьмиугольные или в виде сердца)

Чистка диска: протрите поверхность диска мягкой влажной тканью; при значительном загрязнении используйте ткань, смоченную спиртом. Не используйте растворители, бензин или моющие средства, поскольку они могут повредить поверхность диска.

7. Устранение неисправностей

Проблема	Возможная причина	Решение
Нет изображения на экране	Перегорел предохранитель	Замените на новый
	Не подключен кабель питания	Подключите должным образом
	Потеряна связь между головным устройством и автомобилем	Нажмите кнопку reset на лицевой панели
	Низкое напряжение аккумулятора	Зарядите аккумулятор
	Включен режим черного экрана (работает только звук)	Нажмите на кнопку Power чтобы включить дневной режим
Нет звука	Система находится в режиме приглушения звука	Нажмите кнопку Mute
	Не подключены акустические провода	Подключите должным образом
	Поврежден динамик	Замените на исправный
Нет воспроизведения	Диск вставлен надписью вниз	Вставьте диск надписью вверх
	Грязный или поврежденный диск	Попробуйте другой диск
	Плохо / неверно подключены кабели	Подключите правильно
	Неверный выбор AV входа	Обратитесь к разделу 2.12 AV вход (стр. 26), чтобы правильно выбрать AV вход
Пропуск звука при воспроизведении	Грязный или поврежденный диск	Попробуйте другой диск
Пропуск звука на неровностях дороги	Плохо закреплено головное устройство	Надежно закрепите головное устройство
	У дискового чейнджера неверно установлены регулировочные винты	Установите винты в положение V или H в зависимости от вертикальной / горизонтальной установки чейнджера.
Не работает громкая связь в режиме Телефон	Потеряна или не установлена связь головного устройства с телефоном	Установите связь головного устройства с телефоном (стр.13)



Устранение неисправностей

Не устанавливается связь системы с телефоном	Существует проблема невозможности подключения некоторых моделей телефонов	Попробуйте подключить еще раз
Сенсорный экран не работает или работает медленно	Сбилась калибровка сенсорного экрана	Откалибруйте заново сенсорный экран (стр. 35)
	Сбой в головном устройстве	Нажмите на кнопку Reset
Не работает камера заднего вида	Плохое или неверное подключение кабелей камеры	Подключите должным образом
Нет звука при нажатии клавиш	Выключена функция "Звук кнопок"	Включите эту функцию в системных настройках звука (стр. 29)
Не работают кнопки на руле	Неправильное подключение кабеля от головного устройства к кнопкам на руле	Подключите должным образом
	Сбилась калибровка кнопок руля	Сделайте заново калибровку кнопок руля (стр. 32)
	Головное устройство не совместимо с вашим автомобилем в части рулевого управления	Обратитесь в службу технической поддержки или сервисный центр.



Для заметок

A large, empty, rounded rectangular area intended for taking notes, with a light gray background and a thin dark border.