

Руководство по эксплуатации и установке

Автомобильный Мультимедийный Центр с жидкокристаллическим сенсорным дисплеем высокой четкости 8"



DVM-1332G i6

**Для штатной установки в автомобиле
Honda CR-V 2012**



Для безопасного и правильного использования изделия, внимательно прочитайте это руководство. Наша компания постоянно совершенствует свою продукцию.

Мы оставляем за собой право вносить любые изменения и улучшения в изделие, описанное в этом документе, без предварительного уведомления.

Авторское право

Авторское право на это руководство сохраняется за нашей компанией.

Все права зарегистрированы. Это руководство не может быть скопировано, воспроизведено и переведено полностью или частично без письменного разрешения нашей компании.

Наша компания имеет право на внесение изменений в устройство с целью улучшения технических характеристик и программного обеспечения.

Наша компания постоянно совершенствует свою продукцию. Мы оставляем за собой право вносить любые изменения и улучшения в изделие, описанное в этом документе, без предварительного уведомления.

В соответствии с Российским законом о защите прав потребителей (статья 2.5) срок службы изделия составляет 5 лет с даты производства при условии, что изделие эксплуатируется в соответствии с техническими стандартами и инструкциями руководства по эксплуатации.

Телефоны линии технической поддержки:









Москва: +7 (495) 287-08-56

Санкт-Петербург: +7 (812) 309-34-50

www.phantom.ru

www.stopol.biz

Предосторожности

-  Автомобиль является средством повышенной опасности, водитель обязан гарантировать безопасность остальных участникам движения.
-  Чтобы гарантировать безопасность и избежать нарушений правил дорожного движения, не рекомендуем смотреть программы и делать регулировки изделия во время движения.
-  Для обеспечения безопасности и правильной работы, изделие должно быть установлено профессионалом в сертифицированном центре. Не демонтируйте и не делайте попытки самостоятельного ремонта во избежание несчастного случая или повреждения изделия.
-  Во избежание удара током, повреждения и пожара, следующего из-за короткого замыкания, не распыляйте моющие и другие средства при работающем изделии.
-  TFT экран изделия является высокотехнологичным устройством, поэтому не используйте колющие и режущие предметы, чтобы избежать повреждения изделия.
-  Система работает как дополнительное устройство. Наша компания не несет ответственность за любой автомобиль попавший в аварию и несчастные случаи.
-  Система, контролирующая давление и температуру шин, служит только для справочной информации. Вы должны своевременно проверять состояние шин.
-  Не вставляйте монеты или другие металлические предметы в слот DVD-привода.
-  Не вставляйте и не извлекайте карту памяти с данными, не подключайте провода или дополнительное оборудование во время работы двигателя, чтобы избежать повреждения головного устройства или дополнительного оборудования.

Примечание

Для безопасного и правильного использования изделия, внимательно прочитайте это руководство. Наша компания постоянно совершенствует свою продукцию. Мы оставляем за собой право вносить любые изменения и улучшения в изделие, описанное в этом документе, без предварительного уведомления.

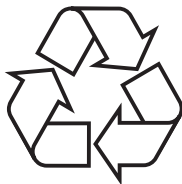

Замечание: вышеупомянутый символ указывает, что этот продукт не имеет никакого вредного материала или элементов, он является экологически чистым и годным для повторного использования.

**Торговая
марка**



© Изготовлено согласно лицензии от Dolby Laboratories;

© Символ "Dolby" и двойное "D" являются торговыми марками Dolby Laboratories.

Схема подключения

- Для правильного функционирования системы будьте внимательны, подключите провода согласно схеме подключения ниже.
- Для предотвращения короткого замыкания, изолируйте аудио и видео контакты, если они не используются.

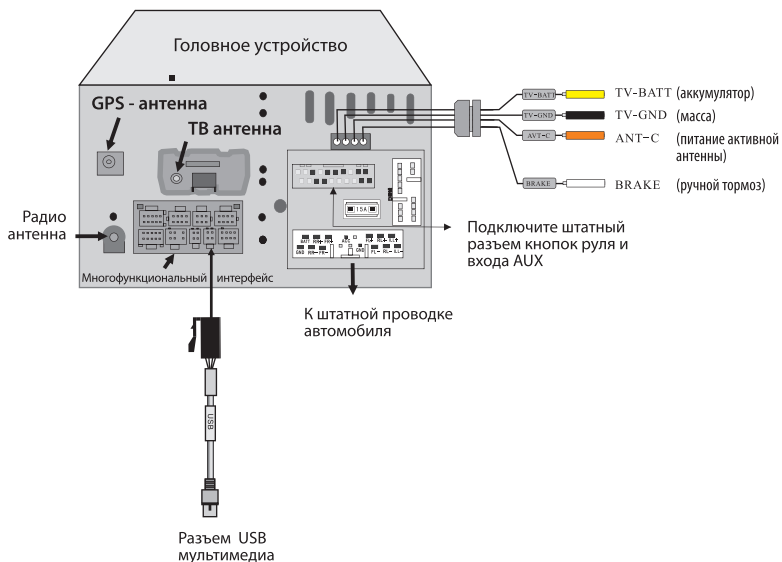

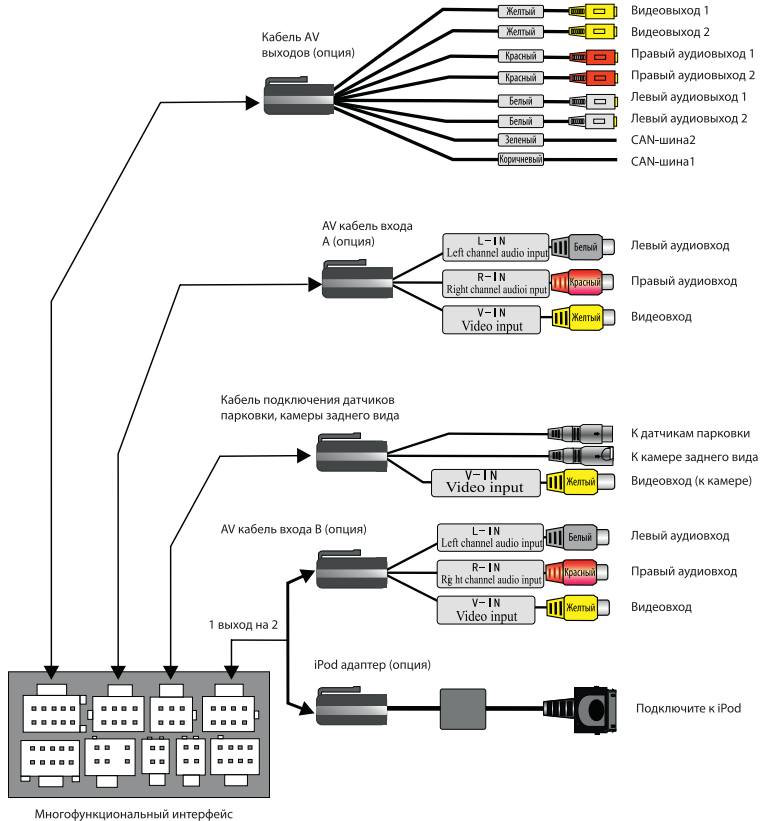

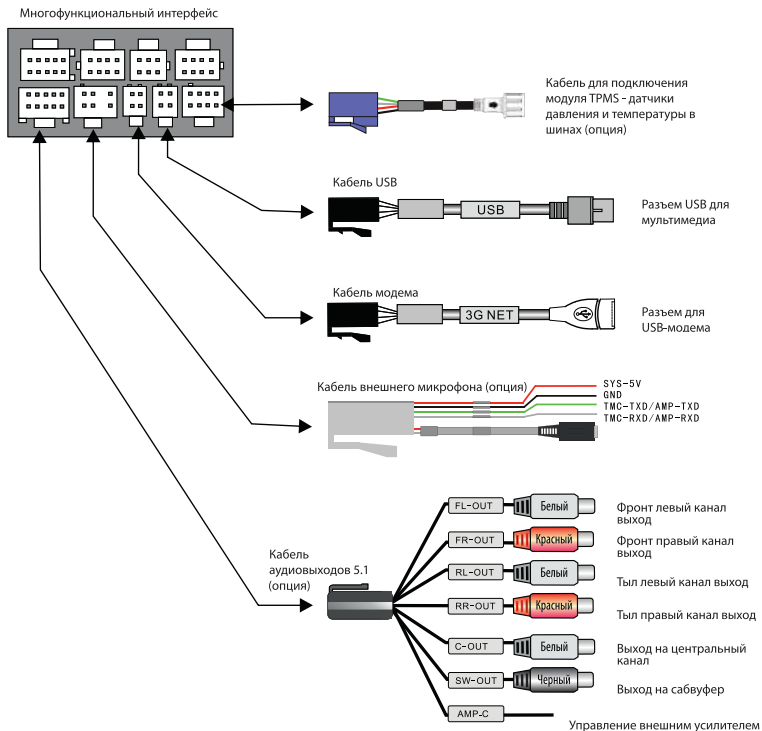

Включение / Выключение питания

Включение

При правильной установке устройства в соответствии со спецификацией автомобиля, после поворота ключа в замке зажигания в положение “Аксессуары”, включение устройства происходит автоматически в режиме, соответствующем последнему состоянию кнопки POWER.

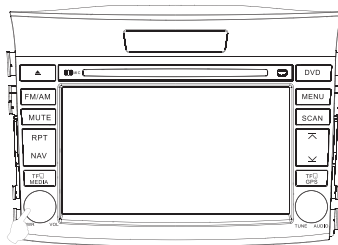

Выключение

Выключение устройства происходит только после извлечения ключа из замка зажигания.

ВНИМАНИЕ!!!

Кнопка POWER, расположенная слева на лицевой панели устройства, имеет 3 режима:

1. Кратковременное нажатие на кнопку первый раз переводит устройство в режим день/ночь.
2. Кратковременное нажатие на кнопку второй раз отключает экран (звук остается).
3. Нажатие на кнопку с удерживанием ее более 3 секунд переводит устройство в спящий режим.

Одно кратковременное нажатие на кнопку POWER возвращает экран в обычный режим работы.

В некоторых устройствах реализована функция запоминания памяти после выключения от кнопки POWER.

Регулировка громкости

Вращайте левую ручку на панели, чтобы регулировать громкость.

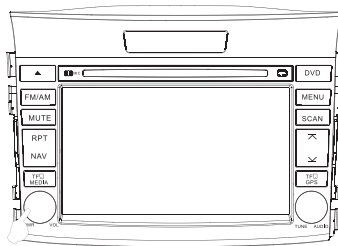

Описание кнопок

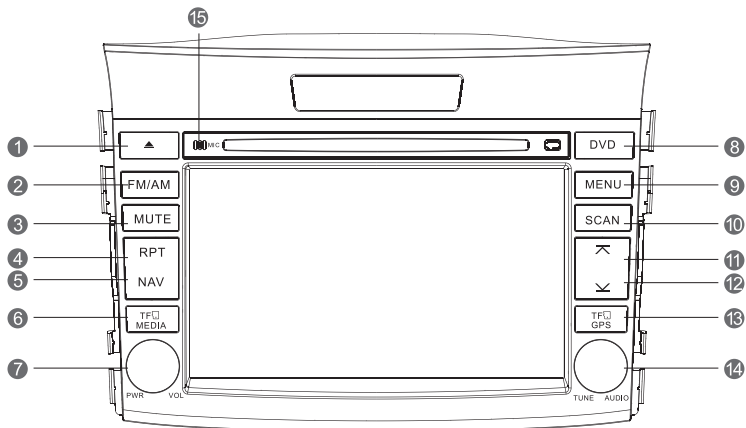

- 1 Кнопка загрузки / извлечения диска в режиме DVD. В другом режиме нажмите для переключения на режим DVD.
- 2 Вход в режим Радио. В режиме Радио – выбор диапазона FM1/FM2/FM3/AM.
- 3 Включение / выключение звука. По долгому нажатию — переход в режим парковки.
- 4 Функция повтора в режиме DVD.
- 5 Вход / выход из режима навигации.
- 6 За заглушкой находится слот для microSD карточки мультимедиа и микрокнопка Reset. Нажмите ее острым конечным предметом для сброса системы на заводские настройки.
- 7 Вращайте ручку для регулировки громкости. Когда изделие включено, нажмите эту кнопку один раз для включения ночного режима. Нажмите ее второй раз, чтобы включить режим черного экрана. Нажмите и держите кнопку, чтобы включить режим сна; когда изделие находится в режиме сна, нажмите для включения системы.
- 8 Нажмите для входа в режим DVD. В режиме DVD нажмите последовательно для переключения между USB/SD/DVD.
- 9 Выход в основное меню.
- 10 В режиме Радио и ТВ — запуск/остановка сканирования станций/каналов.
- 11 В режиме Радио/ТВ/Чейджер/DVD/iPod — выбор предыдущей/следующей станции/трека. В режиме Радио по долгому нажатию — поиск станций на более высокой/низкой частоте.
- 12 За заглушкой находится слот для подключения microSD карт навигации.
- 13 В режиме Радио и ТВ вращайте ручку для точной подстройки станций. Нажмите для выбора низких/средних/высоких частот. Затем вращайте, чтобы отрегулировать тембр.
- 15 Встроенный микрофон. Используется для функции Bluetooth handsfree (свободные руки).

Главное меню

Основные функции устройства представлены в главном меню.

Выбрать необходимую функцию можно прикосновением к соответствующему значку сенсорного экрана.

Как показано на рисунке, главное меню включает в себя функции: Навигация, Радио, DVD, Телефон, iPod, ТВ, AV, Мультимедиа, Чейнджер, TPMS, Камера, Настройки, Вторая зона.



Для возврата в Главное меню, коснитесь значка



в левом нижнем углу экрана.

Основные функции Главного меню.

За подробной информацией о работе функций обратитесь к "Руководству пользователя".

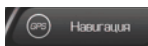

Навигация

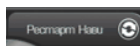

Перезапуск
навигации

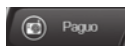

Радио



DVD



Телефон

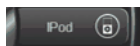

iPod (опция)



ТВ



AV вход

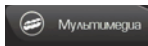

Мультимедиа

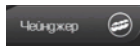

Чейнджер (опция)



Датчики давления
и температуры шин
(опция)



Камера
заднего вида



Настройки



Вторая
зона

В случае "зависания" навигационного программного обеспечения, нажмите кнопку "NAV" на передней панели устройства для выхода из режима Навигации и коснитесь значка "Рестарт Нави" на сенсорном экране в главном меню, после чего подтвердите перезапуск Навигации. Затем снова нажмите кнопку "NAV" на передней панели или кнопку "Навигация" на сенсорном экране в главном меню для запуска навигационного программного обеспечения. В течение 10 секунд произойдет загрузка навигации.

Спецификации изделия

Параметры системы

Напряжение питания:

DC 11-14 Вольт

Ток потребления в дежурном режиме:

Не более 15 Ампер

Диапазон рабочей температуры:

0° C до 40° C

Система видео:

AUTO PAL / NTSC / SECAM

Разрешение экрана:

800 x 480 пикселей

Размер экрана:

176.6 мм x 99.4 мм

Вес:

4.2 кг

Параметры радиоприемника:

Диапазон частот:

FM: 87.50 MHz ~ 108.00 MHz

AM: 522 kHz ~ 1620 kHz

Режим отображения:

TFT дисплей или OSD

Память станций:

18 FM

6 AM

Режим поиска:

Автоматический / Ручной

Параметры DVD

Выход видео:

1 ± 0.2 Вольта (75 Ом)

Формат диска:

Диаметр 12 см

Поддерживаемые диски:

DVD/VCD/CD/MP3/WMA/JPEG/MPEG4

Параметры звука:

Неравномерность каналов: <2dB

Разделение каналов: >45dB

Частотный диапазон: 20Гц - 20кГц (± 3 dB)

Регулировка тембра:

Низкие частоты: 100 Гц ± 8 dB

Средние частоты: 1кГц ± 8 dB

Высокие частоты: 10кГц ± 8 dB

Параметры усилителя:

Напряжение питания: 13.8 Вольт

Максимальная выходная мощность:

4 x 45 Ватт

Сопротивление нагрузки: 4 Ома

(допустимо от 4 до 8 Ом)

Упаковочный лист со встроенным навигационным модулем:

Стандартные принадлежности:	
Модель	Кол-во
Кабель питания и акустики	1
Руководство пользователя	1
Руководство по эксплуатации и установке	1
Антенна GPS	1
Ручка (перо стилуса)	1
Дополнительные принадлежности:	
Кабель USB	1
Кабель AV входа А	1
Кабель AV входа В	1
Кабель аудиовыходов 5.1	1
Кабель AV выходов	1
Кабель модема	1
Кабель внешнего микрофона	1
Кабель камеры и парктроников	1
iPod адаптер	1
Датчики давления в шинах	1
Пульт дистанционного управления	1

Памятка

Памятка

Памятка

Перевод сделан технической группой
компании STOPOL Group