

Руководство по эксплуатации
и установке

**Автомобильный Мультимедийный Центр
с жидкокристаллическим сенсорным
дисплеем высокой четкости 8"**



DVM-3080G iS

**Для штатной установки в автомобили
Toyota Corolla 2014**



Для безопасного и правильного использования изделия, внимательно прочитайте это руководство. Наша компания постоянно совершенствует свою продукцию. Мы оставляем за собой право вносить любые изменения и улучшения в изделие, описанное в этом документе, без предварительного уведомления.

Авторское право

Авторское право на это руководство сохраняется за нашей компанией.

Все права зарегистрированы. Это руководство не может быть скопировано, воспроизведено и переведено полностью или частично без письменного разрешения нашей компании.

Наша компания имеет право на внесение изменений в устройство с целью улучшения технических характеристик и программного обеспечения.

Наша компания постоянно совершенствует свою продукцию. Мы оставляем за собой право вносить любые изменения и улучшения в изделие, описанное в этом документе, без предварительного уведомления.

В соответствии с Российским законом о защите прав потребителей (статья 2.5) срок службы изделия составляет 5 лет с даты производства при условии, что изделие эксплуатируется в соответствии с техническими стандартами и инструкциями руководства по эксплуатации.

СЛУЖБА ТЕХНИЧЕСКОЙ ПОДДЕРЖКИ:







8 (800) 555-8-656

Все звонки по России бесплатные

www.phantom.ru

www.stopol.biz

Предосторожности

-  Автомобиль является средством повышенной опасности, водитель обязан гарантировать безопасность остальным участникам движения.
-  Чтобы гарантировать безопасность и избежать нарушений правил дорожного движения, не рекомендуем смотреть программы и делать регулировки изделия во время движения.
-  Для обеспечения безопасности и правильной работы, изделие должно быть установлено профессионалом в сертифицированном центре. Не демонтируйте и не делайте попытки самостоятельного ремонта во избежание несчастного случая или повреждения изделия.
-  Во избежание удара током, повреждения и пожара, следующего из-за короткого замыкания, не распыляйте моющие и другие средства при работающем изделии.
-  TFT экран изделия является высокотехнологичным устройством, поэтому не используйте колющие и режущие предметы, чтобы избежать повреждения изделия.
-  Система работает как дополнительное устройство. Наша компания не несет ответственность за любой автомобиль попавший в аварию и несчастные случаи.
-  Система, контролирующая давление и температуру шин, служит только для справочной информации. Вы должны своевременно проверять состояние шин.
-  Не вставляйте монеты или другие металлические предметы в слот DVD-привода.
-  Не вставляйте и не извлекайте карту памяти с данными, не подключайте провода или дополнительное оборудование во время работы двигателя, чтобы избежать повреждения головного устройства или дополнительного оборудования.

Примечание

Для безопасного и правильного использования изделия, внимательно прочитайте это руководство. Наша компания постоянно совершенствует свою продукцию. Мы оставляем за собой право вносить любые изменения и улучшения в изделие, описанное в этом документе, без предварительного уведомления.



Замечание: вышеупомянутый символ указывает, что этот продукт не имеет никакого вредного материала или элементов, он является экологически чистым и годным для повторного использования.

Торговая
марка



© Изготовлено согласно лицензии от Dolby Laboratories;
© Символ "Dolby" и двойное "D" являются торговыми марками Dolby Laboratories.

Схема подключения

- Для правильного функционирования системы будьте внимательны, подключите провода согласно схеме подключения.
- Для предотвращения короткого замыкания, изолируйте аудио и видео контакты, если они не используются.

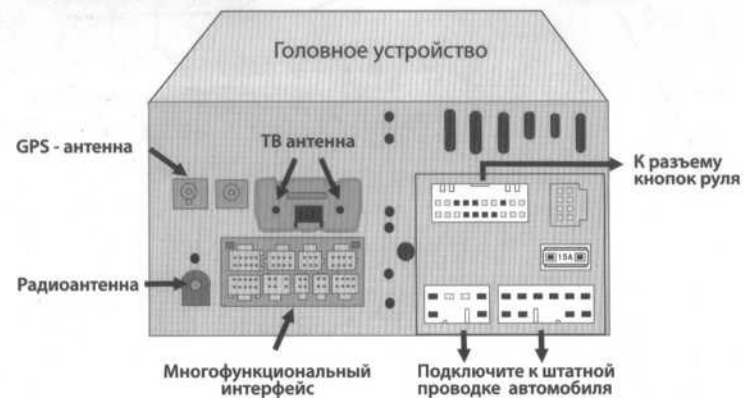

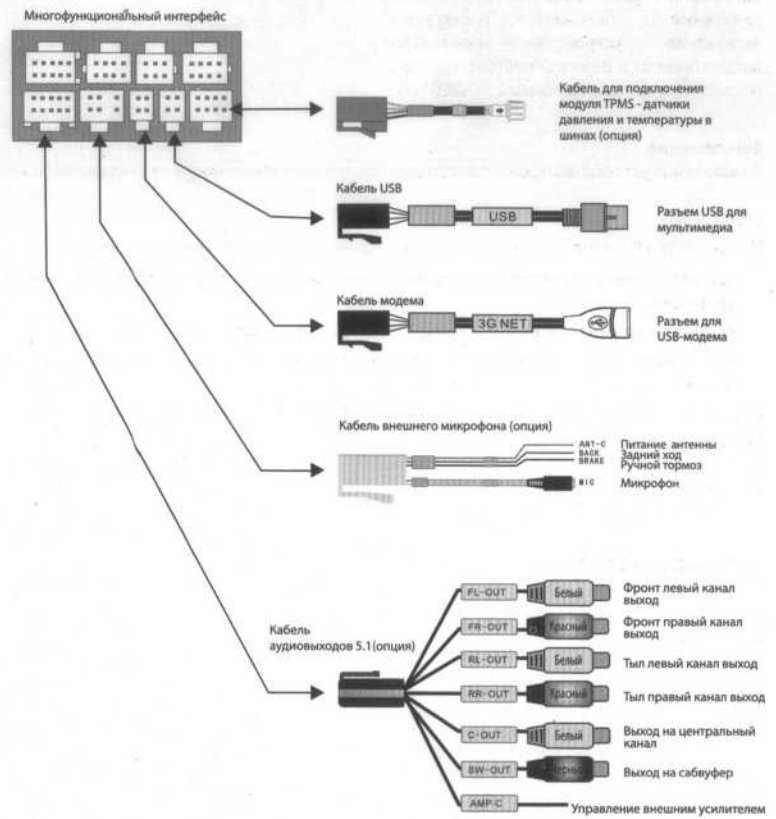
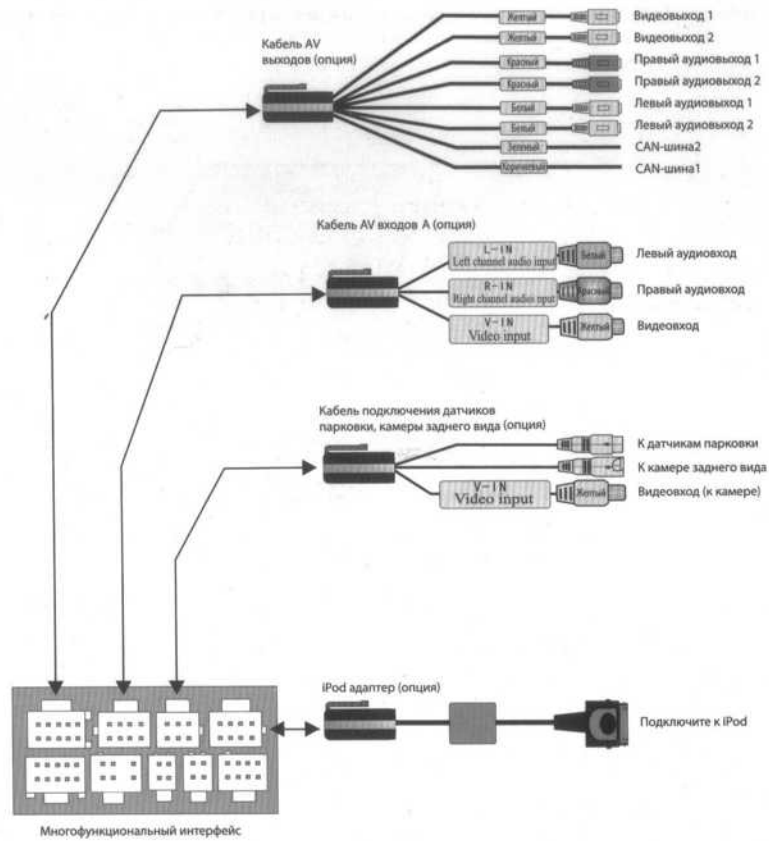

Включение / Выключение питания

Включение

При правильной установке устройства в соответствии со спецификацией автомобиля, после поворота ключа в замке зажигания в положение "Аксессуары", включение устройства происходит автоматически в режиме, соответствующем последнему состоянию кнопки POWER.

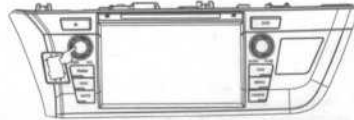

Выключение

Выключение устройства происходит только после извлечения ключа из замка зажигания.

ВНИМАНИЕ!!!

Кнопка POWER, расположенная на лицевой панели устройства, имеет 3 режима:

Кратковременное нажатие на кнопку первый раз переводит устройство в режим день/ночь.

Кратковременное нажатие на кнопку второй раз отключает экран (звук остается).

Нажатие на кнопку с удерживанием ее более 3 секунд переводит устройство в спящий режим.

Одно кратковременное нажатие на кнопку POWER возвращает экран в обычный режим работы.

В некоторых устройствах реализована функция запоминания памяти после выключения от кнопки POWER.

Регулировка громкости

Для регулировки громкости вращайте левую ручку.

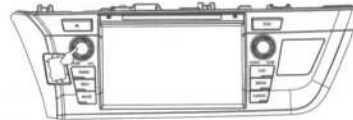

Описание кнопок

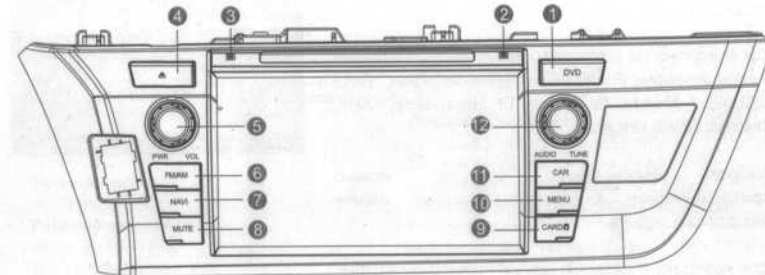

- 1 Нажмите для перехода в режим DVD. В режиме DVD нажмите последовательно для выбора режима DVD/USB.
- 2 Окошко ИК-приемника пульта ДУ.
- 3 Встроенный микрофон. Используется для функции Bluetooth handsfree (свободные руки).
- 4 Загрузка / извлечение диска.
- 5 Поверните ручку чтобы увеличить / уменьшить громкость. Когда изделие включено, нажмите эту кнопку один раз для включения ночного режима. Нажмите ее второй раз, чтобы включить режим черного экрана. Нажмите и держите кнопку, чтобы включить режим сна; когда изделие находится в режиме сна, нажмите для включения системы.
- 6 Вход в режим Радио. В режиме Радио - выбор диапазона FM1/FM2/FM3/AM1/AM2.
- 7 Вход / выход из режима навигации.
- 8 Включение / выключение звука.
- 9 За заглушкой находятся слот для карты памяти microSD с программой навигации и микрокнопка Reset. Вставьте в это отверстие тонкий предмет, нажмите кнопку внутри изделия, произойдет сброс системы на заводские настройки.
- 10 Переход в основное меню.
- 11 Переход в меню настроек автомобиля.
- 12 В режиме Радио и ТВ вращайте ручку для точной подстройки станции.

Главное меню

Основные функции устройства представлены в главном меню.

Как показано на рисунке, главное меню включает в себя функции: Радио, Навигация, Телефон, DVD, USB, iPod, Медиа, AV выход, ТВ, Настройки, AUX, Камера, TPMS, ORI.AUX.

Выбрать необходимую функцию можно прикосновением к соответствующему значку сенсорного экрана.

Для возврата в Главное меню, коснитесь значка **Back** в верхнем правом углу экрана.

Основные функции Главного меню.

За подробной информацией о работе функций обратитесь к "Руководству пользователя".

 Радио	 Настройки	 Навигация
 Громкая связь Bluetooth	 Воспроизведение USB	 Виртуальный чейнджер
 iPod (опция)	 AV выход (вторая зона)	 Вход AV IN
 ТВ	 Датчики давления шин (опция)	 Воспроизведение DVD
 Штатный вход AUX (опция)	 Интернет - браузер (опция)	 Настройки автомобиля
 Камера заднего вида (опция)		



Спецификация устройства

Параметры системы

Напряжение питания:

DC 11-14 В

Ток потребления в дежурном режиме:

Не более 15 мА

Диапазон рабочей температуры:

От -20°C до +40°C

Система видео:

AUTO PAL / NTSC

Разрешение экрана:

WVGA 800x480 (5:3)

Тип матрицы:

TFT

Размер экрана:

176.6 x 99.4 мм

Вес:

2.5 кг

Параметры радиоприемника:

Диапазон частот:

FM: 87.50 МГц – 108.00 МГц

AM: 522 кГц – 1620 кГц

Память станций:

18 FM

12 AM

Режим поиска:

Автоматический / Ручной

Параметры DVD

Поддерживаемые диски:

DVD/VCD/CD/DTS CD/MP3

Параметры звука:

Неравномерность каналов: <2 дБ

Разделение каналов: >45 дБ

Частотный диапазон: 20 Гц – 20 кГц (+ 3 дБ)

Регулировка тембра:

Низкие частоты: 100 Гц + 8 дБ

Средние частоты: 1 кГц + 8 дБ

Высокие частоты: 10 кГц + 8 дБ

Параметры усилителя:

Максимальная выходная мощность: 4x10 Вт

Сопротивление нагрузки: 4 Ом

(допустимый диапазон от 4 Ом до 8 Ом)

Упаковочный лист:

Стандартные принадлежности:	
Модель	Кол-во
Руководство пользователя	1
Руководство по эксплуатации и установке	1
Антенна GPS	1
Ручка (перо стилуса)	1
Дополнительные принадлежности: (могут не входить в комплект поставки)	
Кабель AV входов A	1
Кабель AV выходов 5.1	1
Кабель AV выходов	1
Кабель USB мультимедиа	1
Кабель USB-модема	1
iPod адаптер	1
Пульт дистанционного управления	1
Кабель камеры и системы парковки	1
Кабель выносного микрофона	1
Датчики давления в шинах	1

Памятка